

Subtelna dekoracja
Subtle decoration

DECO



kariik
gniazda + łączniki

produkt polski / made in Poland



DECO

Produkty serii **DECO** zaspokajają wymagania, jakie stawia współczesna architektura. Są perfekcyjnym dopełnieniem nowoczesnego wyposażenia wnętrz. Prosta - ponadczasowa forma, jakość wykonania, niezawodny system, to tylko niektóre z zalet kolekcji gniazd i łączników. Seria posiada ramki wielokrotne - uniwersalne do poziomego i pionowego montażu mechanizmów. W połączeniu z atrakcyjnymi wariantami kolorystycznymi, daje nieograniczone możliwości w aranżacji każdego wnętrza.

Products of **DECO** product line meet all the present-day architecture requirements and perfectly complete modern interior fit-out. Simple and timeless shapes as well as good quality and reliability make the series of sockets and switches full of advantages. Multiple frames in the series allow all-purpose horizontal and vertical fitting of mechanisms, which together with attractive colours make them suitable to every interior.

Przykładowe kombinacje kolorystyczne ramek drewnianych
Wooden frames - examples of colour combinations



Mahoń + Biały
Mahogany + White

Orzech amerykański + Biały
American nut + White

Dąb + Biały
Oak + White



Mahoń + Grafitowy
Mahogany + Graphite

Orzech amer. + Grafitowy
American nut + Graphite

Dąb + Grafitowy
Oak + Graphite

Przykładowe kombinacje kolorystyczne ramek o efekcie szkła
Glass effect frames - examples of colour combinations



Biały + Grafitowy
White + Graphite

Pomarańczowy + Beżowy
Orange + Beige

Czerwony + Grafitowy
Red + Graphite



Czarny + Grafitowy
Black + Graphite

Czarny + Czarny
Black + Black

Czarny + Biały
Black + White

Przykładowe kombinacje kolorystyczne ramek z tworzywa
Plastic frames - examples of colour combinations

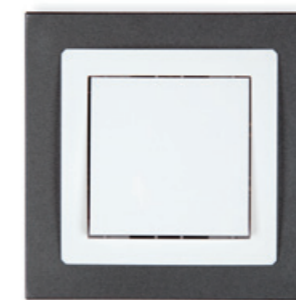

Grafitowy + Biały
Graphite + White

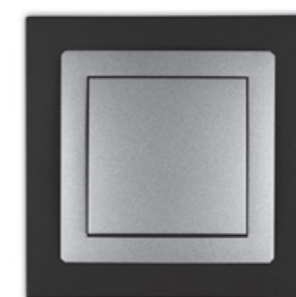

Czarny mat + Srebrny metaik
Black matt + Silver metallic



Beżowy + Złoty metalik
Beige + Gold metallic



Srebrny metalik + Grafitowy
Silver metallic + Graphite

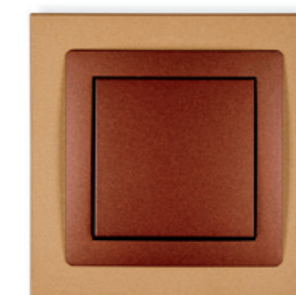

Złoty metalik + Brązowy metalik
Gold metallic + Brown metallic



Srebrny metaik+ Czarny mat
Silver metallic + Black matt



Brązowy metalik + Beżowy
Brown metallic + Beige

Dostępna kolorystyka / Colours IP20



Biały
White



1 Beżowy
Beige



7 Srebrny metalik
Silver metallic



8 Złoty metalik
Gold metallic

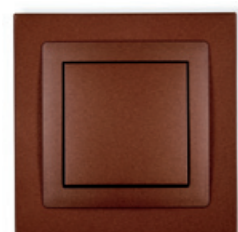

9 Brązowy metalik
Brown metallic



11 Grafitowy
Graphite



12 Czarny mat
Black matt

Przykłady zastosowania ramek wypełniających DRW (niwelujących efekt odstawania osprzętu od ściany)
Examples of DRW filling frames usage (equipment's protruding from wall is reduced)



Biały
White



1 Beżowy
Beige



7 Srebrny metalik
Silver metallic



8 Złoty metalik
Gold metallic



9 Brązowy metalik
Brown metallic



11 Grafitowy
Graphite



11 Czarny mat
Black matt

Ramki uniwersalne o efekcie szkła DRS / Universal glass effect frames DRS



Biały
White



12 Czarny
Black



13 Pomarańczowy
Orange



17 Czerwony
Red

DRS-1 ramka uniwersalna pojedyncza o efekcie szkła / **DRS-1** single universal glass effect frame
DRS-2 ramka uniwersalna podwójna o efekcie szkła / **DRS-2** double universal glass effect frame
DRS-3 ramka uniwersalna potrójna o efekcie szkła / **DRS-3** triple universal glass effect frame
DRS-4 ramka uniwersalna poczwórna o efekcie szkła / **DRS-4** fourfold universal glass effect frame
DRS-5 ramka uniwersalna pięciokrotna o efekcie szkła / **DRS-5** fivefold universal glass effect frame

Kolorystyka: **Front / Tył** ramki (widok z przodu i z boku) / **Front / Rear** frame colour (front and side view)



Biała / Biały
White / White



Czarna / Biały
Black / White



Pomar. / Biały
Orange / White



Czerwona / Biały
Red / White



Biała / Grafitowy
White / Graphite

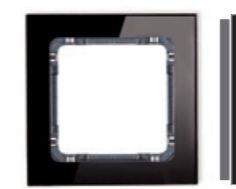

Czarna / Grafitowy
Black / Graphite

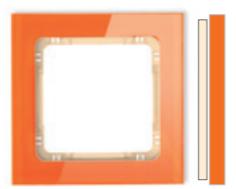

Pomar. / Beżowy
Orange / Beige

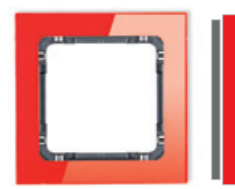

Czerwona / Grafitowy
Red / Graphite



Biała / Czarny
White / Black



Czarna / Czarny
Black / Black



Pomar. / Czarny
Orange / Black

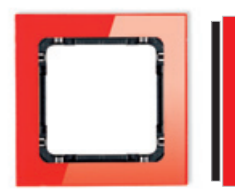

Czerwona / Czarny
Red / Black

Ramki uniwersalne drewniane DRD / Universal wooden frames DRD



D Mahoń
Mahogany



E Orzech amerykański
American nut



F Dąb
Oak

DRD-1D, DRD-1E, DRD-1F ramka uniwersalna pojedyncza drewniana / **DRD-1D, DRD-1E, DRD-1F** single universal wooden frame
DRD-2D, DRD-2E, DRD-2F ramka uniwersalna podwójna drewniana / **DRD-2D, DRD-2E, DRD-2F** double universal wooden frame
DRD-3D, DRD-3E, DRD-3F ramka uniwersalna potrójna drewniana / **DRD-3D, DRD-3E, DRD-3F** triple universal wooden frame
DRD-4D, DRD-4E, DRD-4F ramka uniwersalna poczwórna drewniana / **DRD-4D, DRD-4E, DRD-4F** fourfold universal wooden frame
DRD-5D, DRD-5E, DRD-5F ramka uniwersalna pięciokrotna drewniana / **DRD-5D, DRD-5E, DRD-5F** fivefold universal wooden frame

Ramki uniwersalne z tworzywa IP20
Universal plastic cover frames

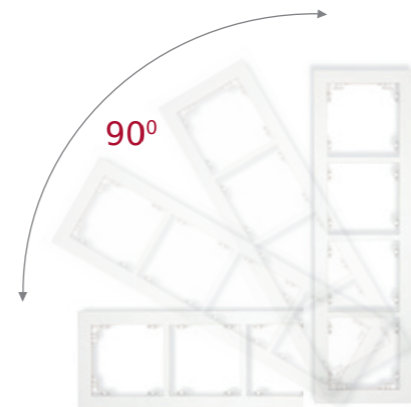

Ramki serii DECO umożliwiają montaż produktów w poziomie i w pionie.
DECO frames allow horizontal and vertical fitting of products.



DR-1
Ramka pojedyncza
1-gang

DR-2
Ramka podwójna
2-gang

DR-3
Ramka potrójna
3-gang

DR-4
Ramka poczwórna
4-gang

DR-5
Ramka pięciokrotna
5-gang

Sposób oznaczania produktów serii DECO / Marking DECO products

1 DWP-1D
nr koloru / colour no (beżowy) / (beige) | symbol produktu (mechanizm łącznika jednobiegunowego) / symbol of product (single pole switch mechanism) | rodzaj drewna (mahoń) / (mahogany) / type of wood

11 DGP-1z
nr koloru / colour no (grafitowy) / (graphite) | symbol produktu / symbol of product (mechanizm gniazda pojedynczego z uziemieniem) / (single socket with earth mechanism)

Sposób sprzedawania produktów / Way of selling products

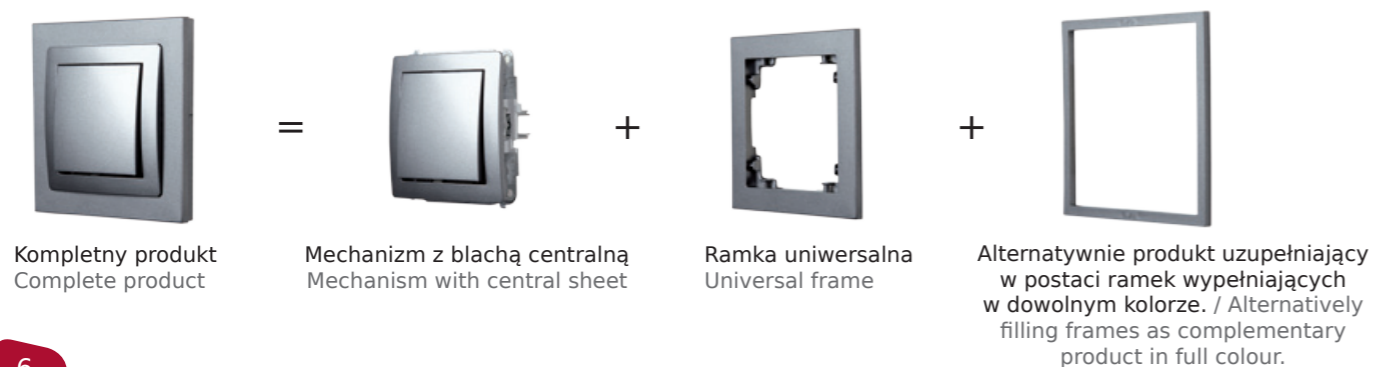

Łączniki / Switches IP20/IP44 10AX 250V~

<p>DWP-1 DWP-1 + DR-1 (IP20) Łącznik jednobiegunowy Single pole switch</p> <p>DWP-4.1 DWP-4.1 + DR-1 (IP20) Łącznik zwierny, jednobiegunowy Single push button switch</p>	<p>DWP-6 DWP-6 + DR-1 (IP20) Łącznik krzyżowy Intermediate switch</p>
<p>DWP-2 DWP-2 + DR-1 (IP20) Łącznik świecznikowy Two-circuit switch</p> <p>DWP-44.1 DWP-44.1 + DR-1 (IP20) Łącznik zwierny, świecznikowy Two-circuit switch</p>	<p>DWP-7 DWP-8 + DR-1 (IP20) Łącznik krzyżowy Triple switch</p>
<p>DWP-3 DWP-3 + DR-1 (IP20) Łącznik schodowy Two-way switch</p>	<p>DWP-8 DWP-8 + DR-1 (IP20) Łącznik żaluzjowy Roller blind switch</p>
<p>DWP-4 DWP-4 + DR-1 (IP20) Łącznik zwierny dzwonek Single push button "bell"</p>	<p>DWP-9 DWP-9 + DR-1 (IP20) Łącznik dwubiegunowy Double pole switch</p>
<p>DWP-5 DWP-5 + DR-1 (IP20) Łącznik zwierny światło Single push button "light"</p>	<p>DWP-10 DWP-10 + DR-1 (IP20) Łącznik jednobiegunowy ze schodowym Single pole witch two-way switch</p>
<p>DSH-1 DSH-1 + DR-1 Łącznik hotelowy Hotel switch</p>	<p>DWP-33 DWP-33 + DR-1 (IP20) Łącznik podwójny schodowy Double two-way switch</p>

Wszystkie łączniki serii DECO występują również w wersji podświetlanej i hermetycznej (IP44), w tym celu, należy zakupić moduł podświetlający L-1 i uszczelniając U-1.
DR - ramki uniwersalne sprzedawane osobno.
DECO switches are also available with illumination and hermetic type (IP44), light module L-1 and sealant U-1 should be bought.
DR - universal cover frames are sold separately.

Gniazda pojedyncze i podwójne / Single and double socket outlets IP20 16A 250V~



DGP-1
DGP-1 + DR-1
Gniazdo pojedyncze bez uziemienia
Single socket without earth



DGPR-2
DGPR-2 + DR-1
Gniazdo podwójne do ramki bez uziemienia
Double socket to a frame without earth



DGP-1z
DGP-1z + DR-1
Gniazdo pojedyncze z uziemieniem
Single socket with earth



DGPR-2z
DGPR-2z + DR-1
Gniazdo podwójne do ramki z uziemieniem
Double socket to a frame with earth



DGZK
DGZK + DR-1
Gniazdo DATA z uziemieniem, z kluczem
DATA single socket with earth, with key

Gniazda serii DECO posiadają przesłony torów prądowych (ochrona dla dzieci). DR - ramki uniwersalne sprzedawane osobno.
DECO sockets have child protection. DR - universal cover frames are sold separately.

Gniazda bryzgoszczelne / Splash proof sockets IP44 16A 250V~



DGPB-1z
DGPB-1z + DR-1
Gniazdo bryzgoszczelne z uziemieniem (klapka biała)
Splash proof socket with earth (white cover)



DGPB-1zd
DGPB-1zd + DR-1
Gniazdo bryzgoszczelne z uziemieniem (klapka dymna)
Splash proof socket with earth (shaded transparent cover)

Gniazda serii DECO posiadają przesłony torów prądowych (ochrona dla dzieci). DR — ramki uniwersalne sprzedawane osobno.
DECO sockets have child protection. DR — universal cover frames are sold separately.

Gniazda abonenckie RTV / Radio/TV sockets IP20



DG2K | DG6K
DG2K + DR-1 (2dB)
Gniazdo abonenckie RTV końcowe
Radio/TV final socket
DG6K + DR-1 (6dB)
Gniazdo abonenckie RTV końcowe w szeregu gniazd przelotowych
Radio/TV final socket (in series of through sockets)



DG9P | DG12P | DG15P
DG9P + DR-1 (9dB)
DG12P + DR-1 (12dB)
DG15P + DR-1 (15dB)
Gniazdo abonenckie RTV przelotowe
Radio/TV through socket

Gniazda abonenckie RTV-SAT / Radio/TV/SAT sockets IP20



DGS | DGM
DGS + DR-1 (1,5dB)
Gniazdo abonenckie RTV-SAT końcowe
Radio/TV/SAT final socket
DGM + DR-1
Gniazdo abonenckie RTV-SAT multimedialne (Inter)
Radio/TV/SAT multimedia socket (Internet)



DGSP | DGST
DGSP + DR-1 (10dB)
Gniazdo abonenckie RTV-SAT przelotowe
Radio/TV/SAT through socket
DGST + DR-1
Gniazdo abonenckie RTV-SAT końcowe (dwa wejścia antenowe: RTV i SAT)
Radio/TV/SAT final socket (two antenna inputs)



DGSN
DGSN + DR-1
Gniazdo abonenckie 2 wyjścia SAT + TV
TV/SAT with two satellite inputs

Gniazda antenowe TV i SAT / Antenna sockets TV and SAT IP20



DGTV-1
DGTV-1 + DR-1
Gniazdo antenowe pojedyncze TV
Single antenna TV socket



DGF-1
DGF-1 + DR-1
Gniazdo antenowe pojedyncze typu F (SAT)
Single antenna F type socket (SAT)



DGF-2
DGF-2 + DR-1
Gniazdo antenowe podwójne typu F (SAT)
Double antenna F type socket (SAT)



DGFK
DGFK + DR-1
Gniazdo antenowe pojedyncze typu F + gniazdo komp. poj. 1xRJ45, kat. 5e, 8-stykowy
Single antenna F type socket (SAT) + single computer socket 1xRJ45, cat. 5e, 8-contact

Gniazda telefoniczne i komputerowe / Telephone and computer sockets IP20



DGT-1
DGT-1 + DR-1 (1xRJ11)
Gniazdo telefoniczne pojedyncze
Single telephone socket



DGT-2
DGT-2 + DR-1 (2xRJ11)
Gniazdo telefoniczne podwójne
Double telephone socket

Gniazda telefoniczne i komputerowe / Telephone and computer sockets IP20



**DGK-1 | DGK-1e
DGK-3 | DGK-5**

DGK-1 + DR-1 (1xRJ45, kat. 5e)
DGK-1e + DR-1 (1xRJ45, kat. 5e, ekranowane)
DGK-3 + DR-1 (1xRJ45, kat. 6)
DGK-5 + DR-1 (1xRJ45, kat. 6, ekranowane)
Gniazdo komputerowe pojedyncze
Single computer socket



DGK-2 | DGK-4 | DGK-6

DGK-2 + DR-1 (2xRJ45, kat. 5e)
DGK-4 + DR-1 (2xRJ45, kat. 6)
DGK-6 + DR-1 (2xRJ45, kat. 6, ekranowane)
Gniazdo komputerowe podwójne
Double computer socket



DGTK

DGTK + DR-1 (1xRJ11 + 1xRJ45, kat. 5e)
Gniazdo telefoniczne i komputerowe
Single telephone socket + single computer socket



DHDMI-1

DHDMI-1 + DR-1
Gniazdo pojedyncze HDMI
HDMI single socket



DHDMI-2

DHDMI-2 + DR-1
Gniazdo podwójne HDMI
HDMI double socket



DGHK

DGHK + DR-1
Gniazdo pojedyncze HDMI + gniazdo komputerowe pojedyncze (1xRJ45, kat. 5e, 8-stykowe)
HDMI single socket + single computer socket 1xRJ45, cat. 5e, 8-contact



DGUSB-1

DGUSB-1 + DR-1
Gniazdo pojedyncze USB-A A
USB-A A single socket

Gniazda multimedialne / Multimedia sockets IP20



DGG-1

DGG-1 + DR-1
Gniazdo głośnikowe pojedyncze (2,5mm²)
Single loudspeaker socket (2,5mm²)



DGG-2

DGG-2 + DR-1
Gniazdo głośnikowe podwójne (2,5mm²)
Double loudspeaker socket (2,5mm²)



DGG-3

DGG-3 + DR-1
Gniazdo głośnikowe pojedyncze (typu banan - czerwony i czarny, pozłacany, 4mm²)
Single loudspeaker socket (banana type - red and black, gold-plated, 4mm²)



DGRCA-1

DGRCA-1 + DR-1
Gniazdo pojedyncze RCA (typu cinch - żółty, pozłacany)
RCA single socket (cinch type-yellow, gold-plated)



DGRCA-2

DGRCA-2 + DR-1
Gniazdo podwójne RCA (typu cinch - biały i czerwony, pozłacany)
RCA double socket (cinch type-white and red, gold-plated)



DGBNC-1

DGBNC-1 + DR-1
Gniazdo pojedyncze BNC
BNC single socket



DGUSB-2

DGUSB-2 + DR-1
Gniazdo podwójne 2xUSB-A A
2xUSB-A A double socket



DGUSB-3

DGUSB-3 + DR-1
Gniazdo pojedyncze USB-A B
USB-A B single socket



Produkty uzupełniające / Complementary products



Ramka pośrednia
Frame

DRPH Ramka pośrednia do łączników serii DECO IP44
Frame for DECO series switches IP44.



Uszczelniacz
Sealant

U-1 Uszczelniacz (IP44) do łączników serii DECO.
Sealant (IP44) for DECO series switches.



Kondensator
Condenser

KL Kondensator do świetlówek energooszczędnych i LED
Kondensator KL likwiduje zjawisko migania świetlówek energooszczędnej lub świecenia oświetlenia LED, które może występować w stanie wyłączonym w instalacji z łącznikiem podświetlanym (L).
Condenser for energy saving lamps and LED
KL condenser eliminates flashing of energy saving fluorescent lamp or illumination of LED lighting that can occur while being switched off in installation with illumination switch (L).



Moduł podświetlający
Light module

L-1 Moduł podświetlający do łączników serii DECO.
Light module for DECO series switches.

L-2 Moduł podświetlający LED do łączników Deco - biały
2L-2 Moduł podświetlający LED do łączników Deco - zielony
3L-2 Moduł podświetlający LED do łączników Deco - niebieski
17L-2 Moduł podświetlający LED do łączników Deco - czerwony

L-2 Light module LED for DECO series switches - white
2L-2 Light module LED for DECO series switches - green
3L-2 Light module LED for DECO series switches - blue
17L-2 Light module LED for DECO series switches - red

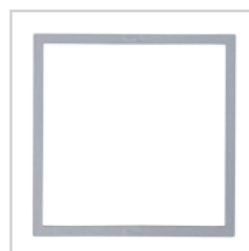

Ramki wypełniające
Filling frames

DRW - 1 Ramka wypełniająca pojedyncza
DRW - 2 Ramka wypełniająca podwójna
DRW - 3 Ramka wypełniająca potrójna
DRW - 4 Ramka wypełniająca poczwórna
DRW - 5 Ramka wypełniająca pięciokrotna

DRW - Fill to 1-gang universal cover frame
DRW - Fill to 2-gang universal cover frame
DRW - Fill to 3-gang universal cover frame
DRW - Fill to 4-gang universal cover frame
DRW - Fill to 5-gang universal cover frame

Ramki wypełniające serii DECO występują w pełnej kolorystyce.
DECO filling frames are available in full colour.

Ramki DRW przeznaczone są do stosowania wyłącznie z ramkami uniwersalnymi DR-1 do DR-5.
DRW frames are designed for use only with universal frames of DR-1 to DR-5.

Wymiary [mm] / Specifications [mm]

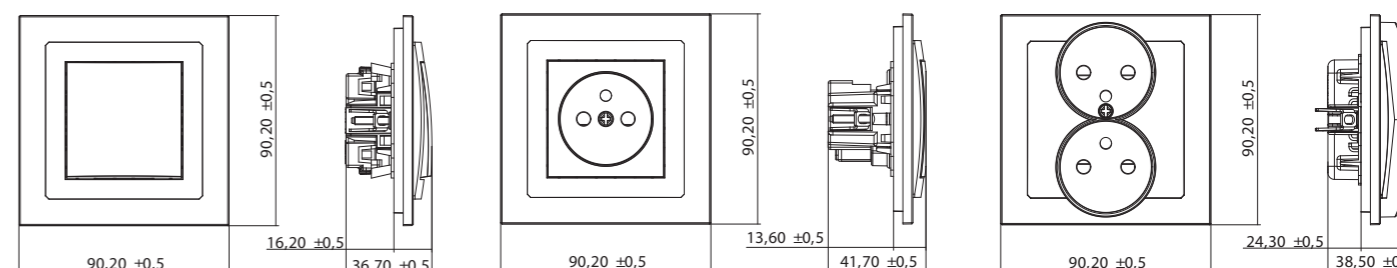
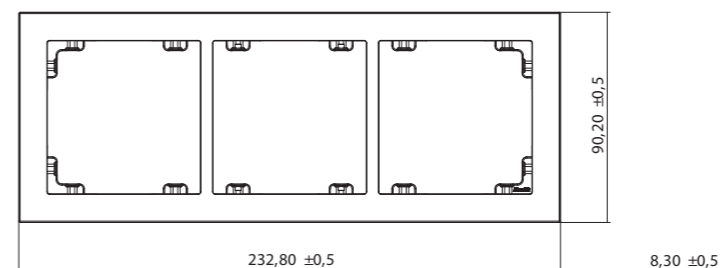
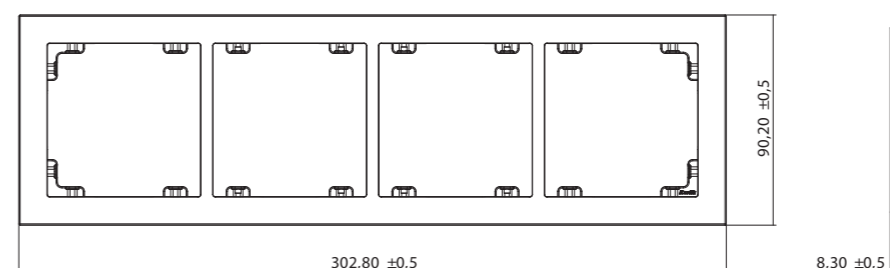
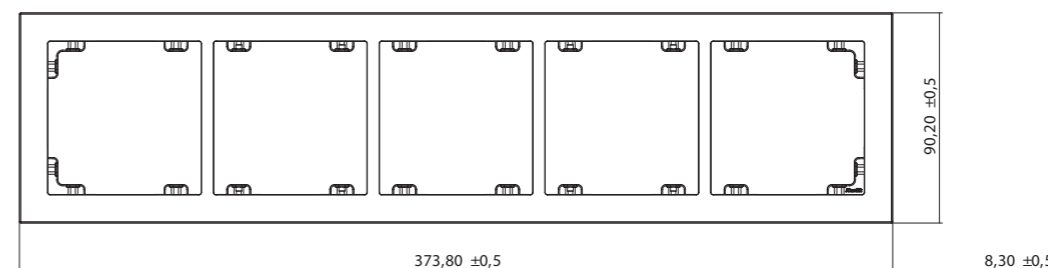
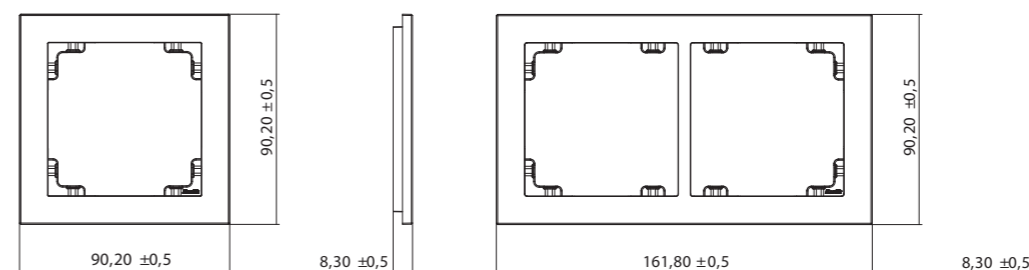



REGIONALNI PRZEDSTAWICIELE HANDLOWI

Region 1 PIŁA

tel. +48 604 582 321

e-mail: region1@karlik.pl

Region 2 OLSZTYN

tel. +48 604 582 341

e-mail: region2@karlik.pl

Region 3 WARSZAWA

tel. +48 606 744 553

e-mail: region3@karlik.pl

Region 4 LUBLIN

tel. +48 604 582 344

e-mail: region4@karlik.pl

Region 5 ŚLĄSK

tel. +48 694 416 574

e-mail: region5@karlik.pl

Region 6 LEGNICA

tel. +48 668 402 247

e-mail: region6@karlik.pl

Nasze marki / Our brands:

DECO

Flexi

TREND

LOGO

LIZA

Junior

SENIOR

karlik

Karlik Elektrotechnik Sp. z o. o. | ul. Wrzesińska 29 | 62-330 Nekla
tel. +48 61 437 34 00 | fax +48 61 437 34 04 | e-mail: karlik@karlik.pl

www.karlik.pl